



Használati útmutató

OPENRUN

SHOKZ S805-S806

Tartalom

HOGYAN MŰKÖDIK?

A fejhallgató vezérlése	04
BE/KI	05
Párosítás	06
A fejhallgató viselése	07
Hangerő	08
Többfunkciós gomb	09
Az akkumulátor állapotának ellenőrzése	11

EXTRA FUNKCIÓK

EQ módok	13
Váltás EQ módok között	14
Többpontos párosítás	15
Többpontos párosítás kikapcsolása	21
A fejhallgató gyári beállításainak visszaállítása	23
Nyelvek közötti váltás	25

GONDOZÁS ÉS KARBANTARTÁS

Töltési tippek	28
Jótállás	29

HIBAEELHÁRÍTÁS	30
-----------------------	----

A CSOMAG TARTALMA	31
--------------------------	----

Hogyan működik?

A fejhallgató vezérlése

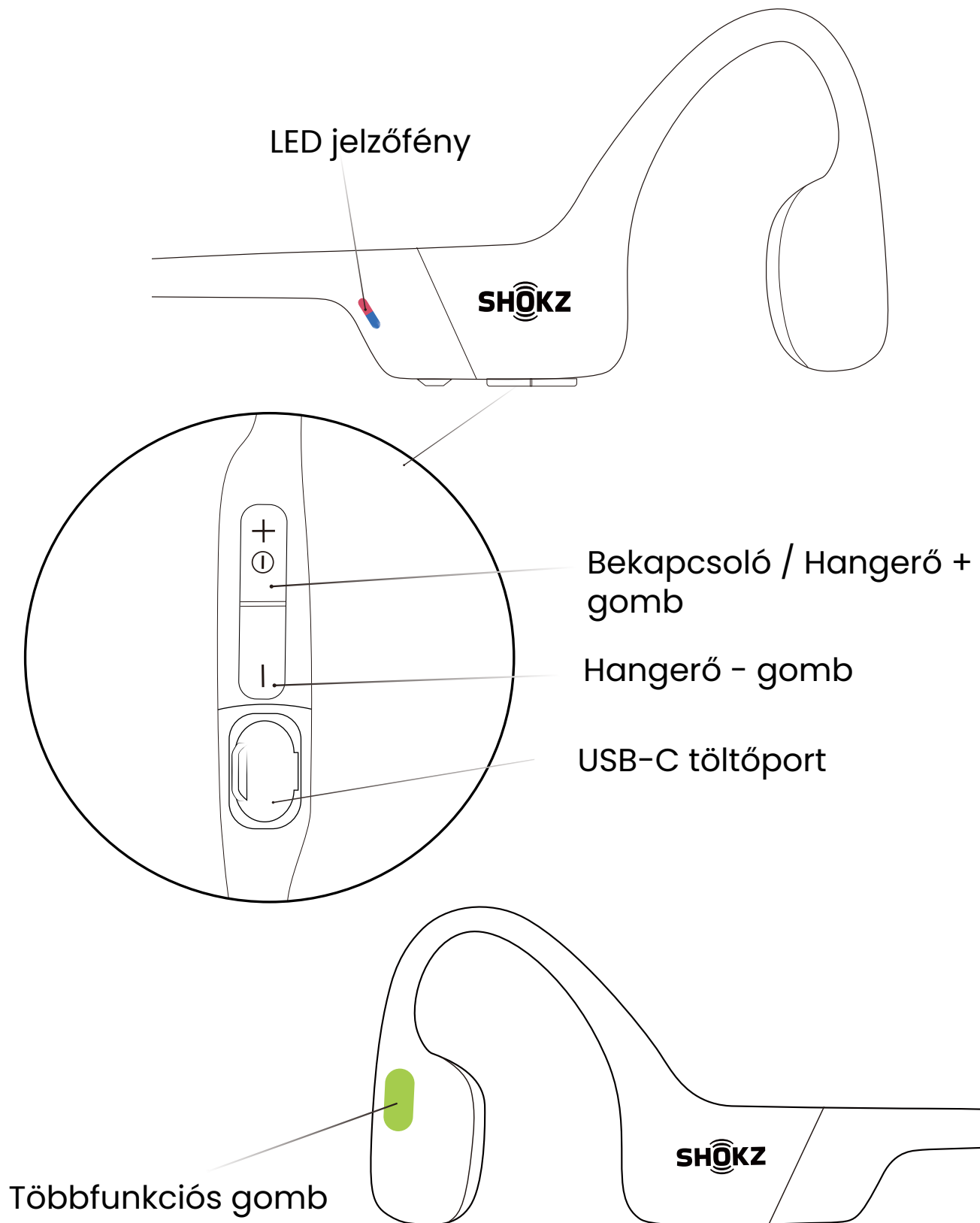

BE / KI

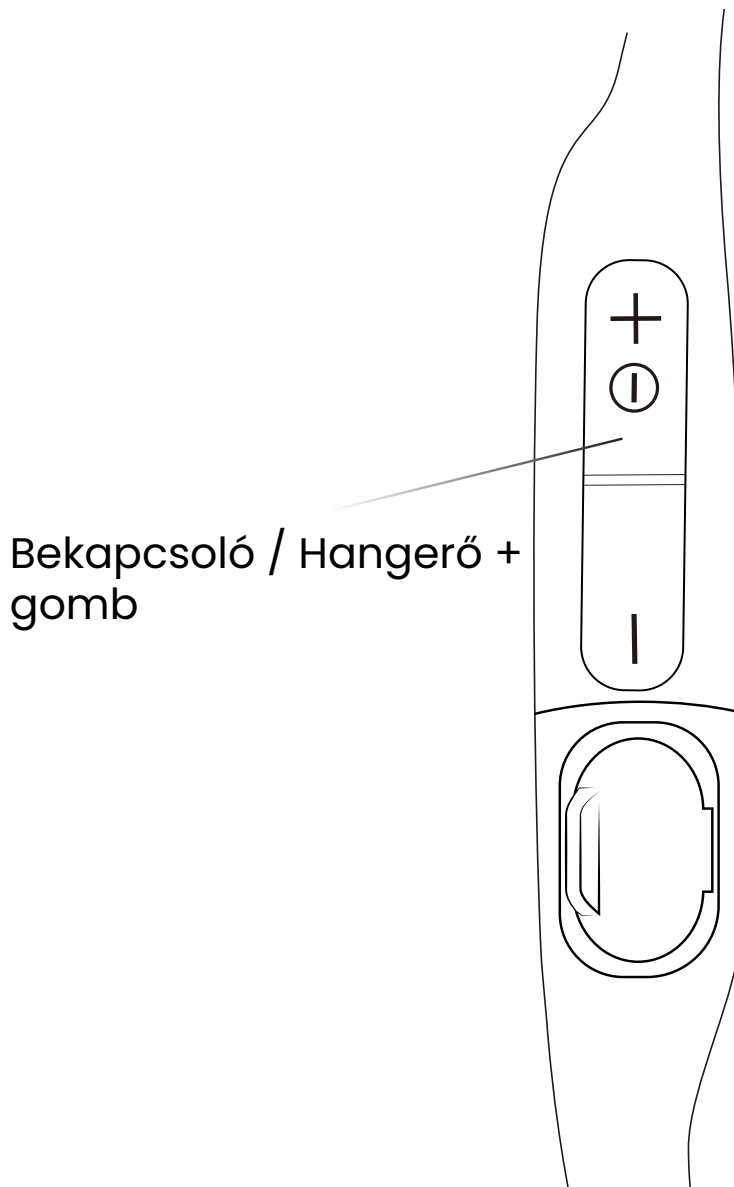

Bekapcsoló / Hangerő +
gomb

A fejhallgató bekapcsolása:

Nyomja meg és tartsa lenyomva a Bekapcsoló / Hangerő + gombot, amíg a LED jelzőfény kék színnel felvillan.

*Audrey azt fogja mondani: "Welcome to Shokz" („Üdvözöljük a Shokznál”)

A fejhallgató kikapcsolása:

Nyomja meg és tartsa lenyomva a Bekapcsoló / Hangerő + gombot, amíg a LED jelzőfény pirosan felvillan.

*Audrey azt fogja mondani: "Power off" ("Kikapcsolás")

Párosítás

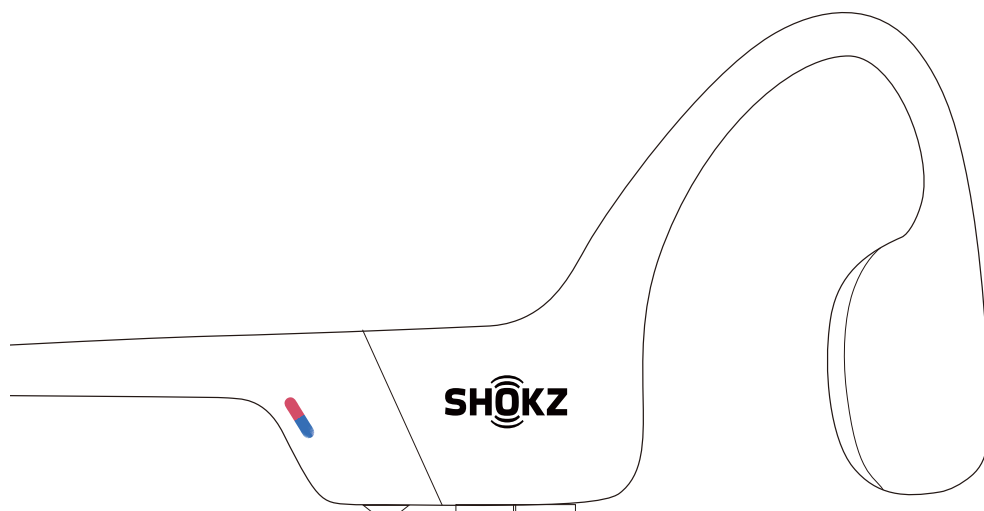

1. Kezdéshez legyen az OpenRun kikapcsolva.
2. Nyomja meg és tartsa lenyomva a Hangerő + gombot, amíg a LED jelzőfény felváltva pirosan és kéken villog.

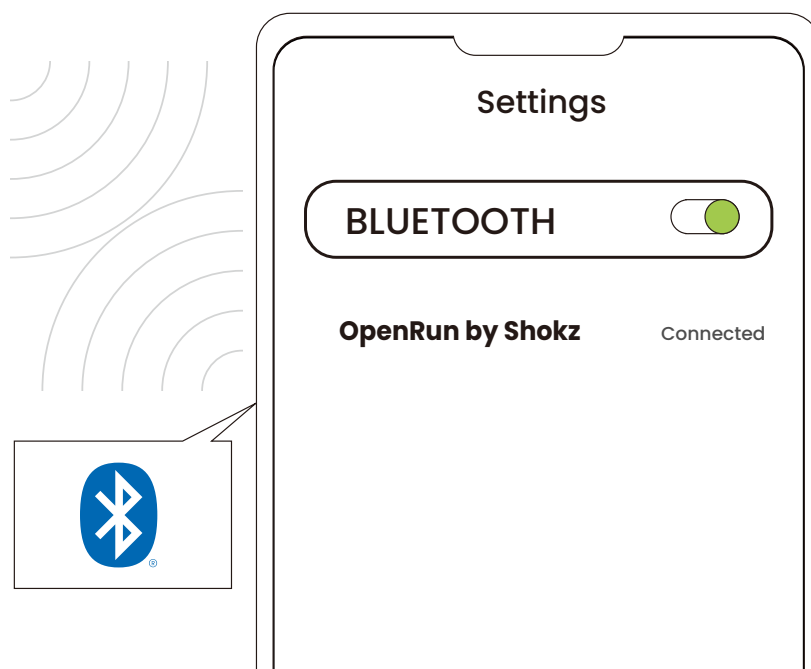

3. Nyissa meg a készülék Bluetooth beállításait, és válassza ki az „ OpenRun by Shokz” lehetőséget. Audrey azt fogja mondani, "Connected" ("csatlakoztatva").

A fejhallgató viselése

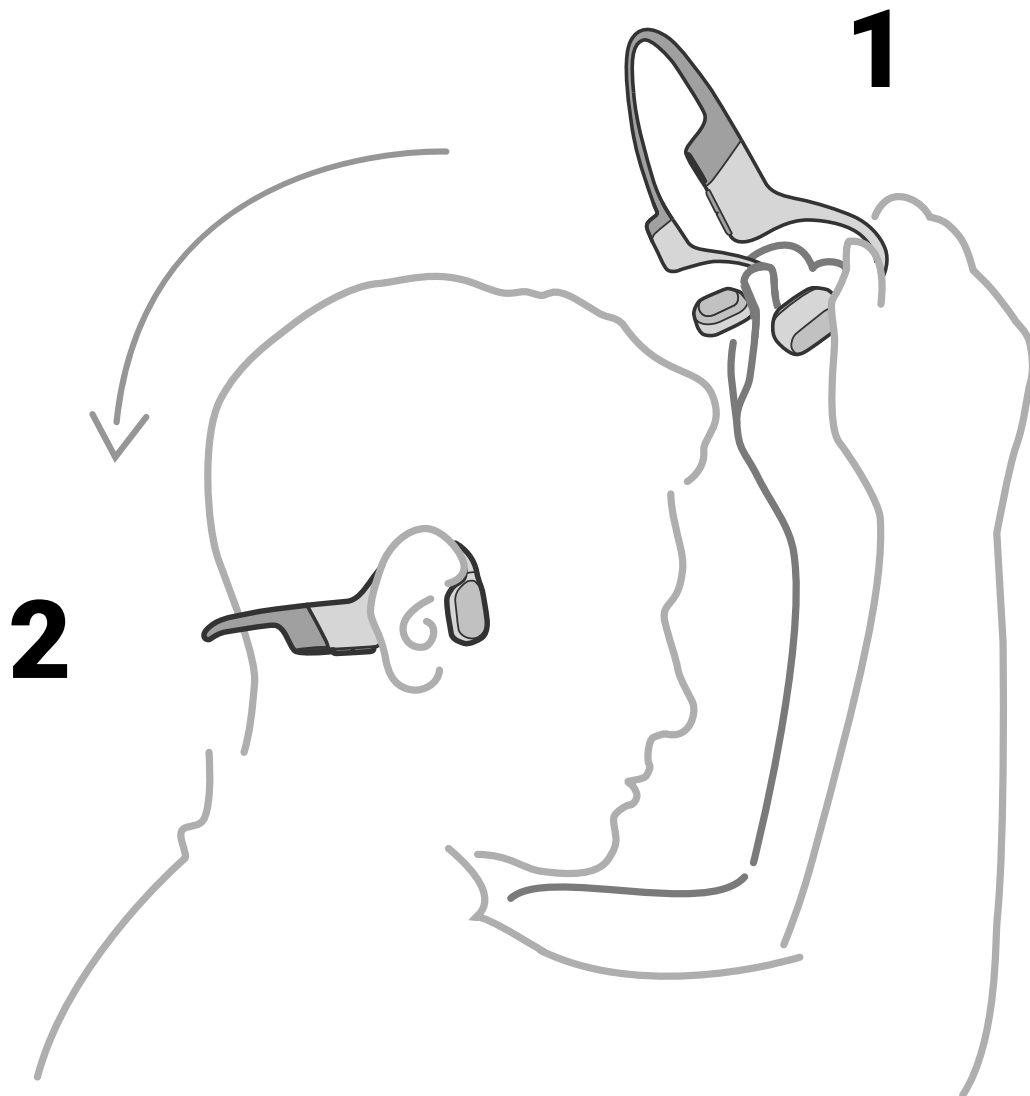

Vegye kézbe a fejhallgatót, vigye a tarkója mögé, helyezze a fülhorgokat a fülére, és élvezze a zenét!

*A fejhallgató helytelen viselése kényelmetlenséget okozhat. A hangszóróknak a füle előtt kell elhelyezkedniük.

Hangerő



A hangerőszabályzókat lejátszás közben kezelheti.

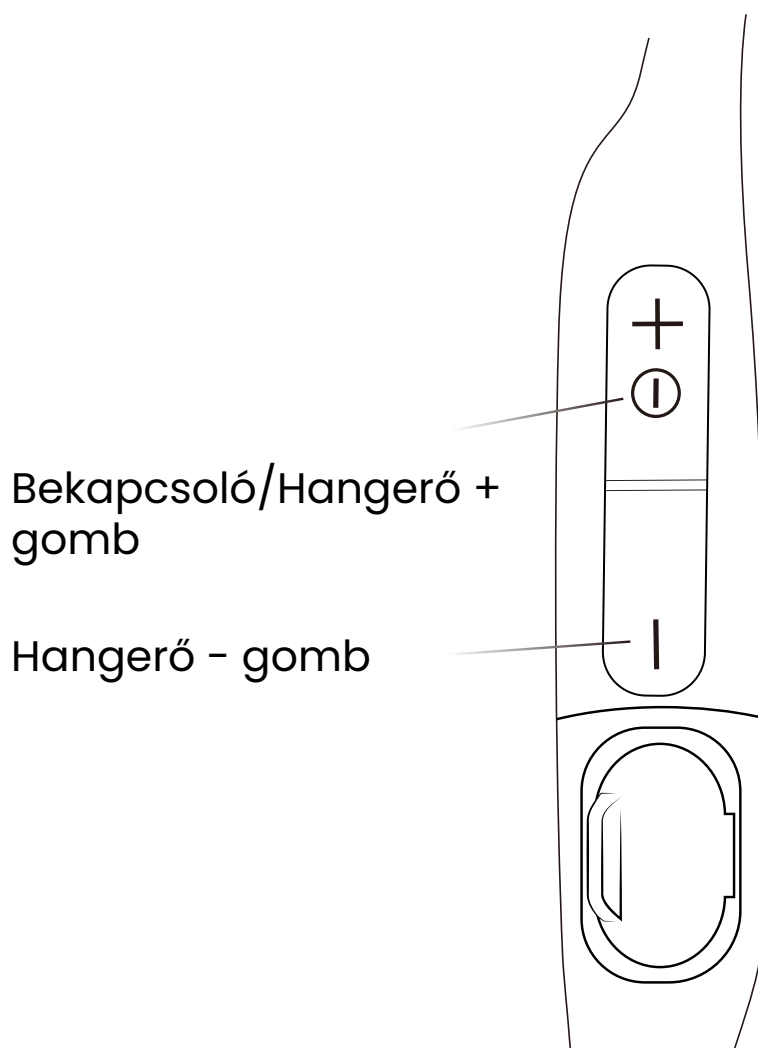

A hangerő módosítása:

Lejátszás közben állítsa be a fejhallgató hangerejét a Hangerő + vagy a Hangerő - gombok megnyomásával.

* Egy sípoló hangjelzés szólal meg, amikor a hangerő a maximális értéken van.



*A fejhallgató nagy hangerőn való használata ronthatja a hallását, illetve a hang torzulását okozza.

Többfunkciós gomb

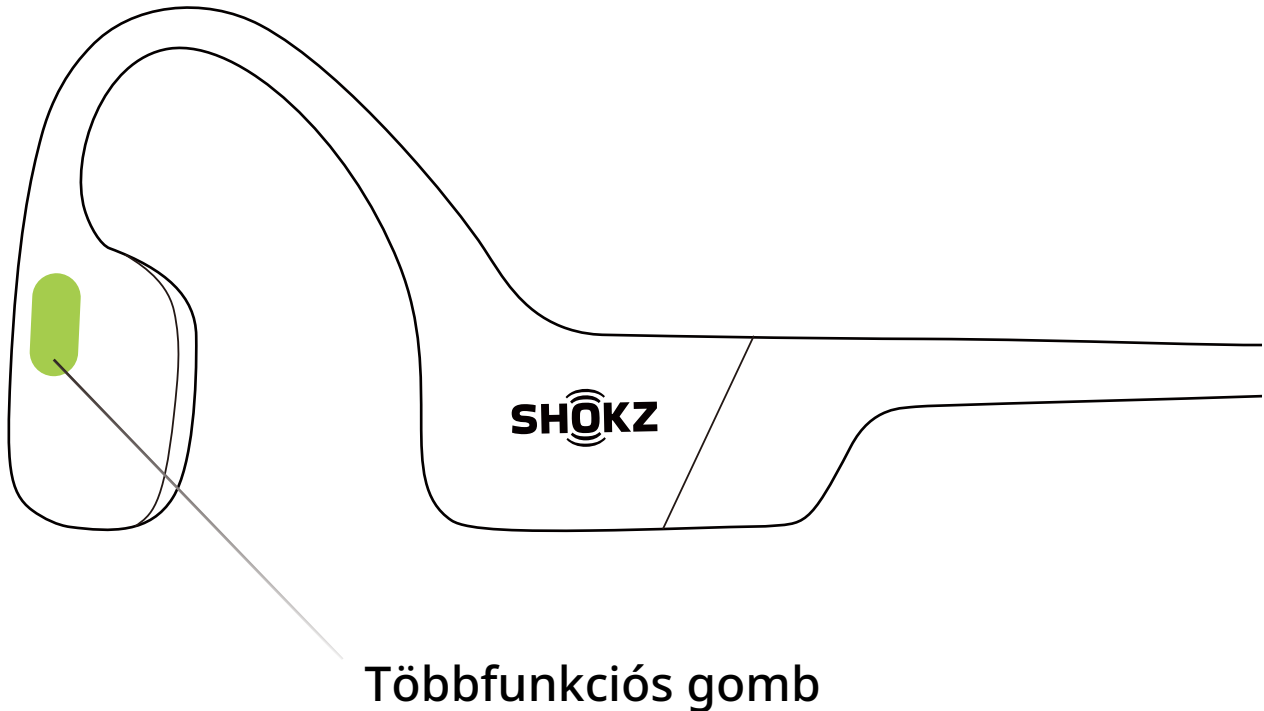

▶|| Zene lejátszása /
szüneteltetése ●

Nyomja meg egyszer



Hívás
fogadása ●

Nyomja meg
egyszer

▶▶ Következő szám ● ●

Nyomja meg kétszer lejátszás közben



Hívás
befejezése ●

Nyomja meg
egyszer

◀◀ Előző szám ● ● ●

Nyomja meg háromszor lejátszás
közben

Többfunkciós gomb

Zenelejátszás	Nyomja meg egyszer
Pause music	Nyomja meg egyszer
Következő szám	Lejátszás közben nyomja meg kétszer
Előző szám	Lejátszás közben nyomja meg háromszor
Nyelv módosítása	Párosítás közben nyomja meg kétszer
Hívás fogadása	Nyomja meg egyszer
Hívás befejezése	Nyomja meg egyszer hívás közben
Várakozó hívás fogadása és a jelenlegi hívás befejezése	Nyomja meg és tartsa lenyomva 2 mp-ig, második hívás fogadásakor
Hívás figyelmen kívül hagyása	Nyomja meg és tartsa lenyomva 2 mp-ig bejövő hívás közben
Hangalapú segéd aktiválása	Nyomja meg és tartsa lenyomva 2 mp-ig készenléti állapotban
Utolsó szám újrAhívása	Nyomja meg kétszer készenléti állapotban

*Kizárólag telefonhívásokra vonatkozik, online hívásokra nem.

Az akkumulátor állapotának ellenőrzése



Használja a vezérlőket, amikor nem megy a zenelejátszás

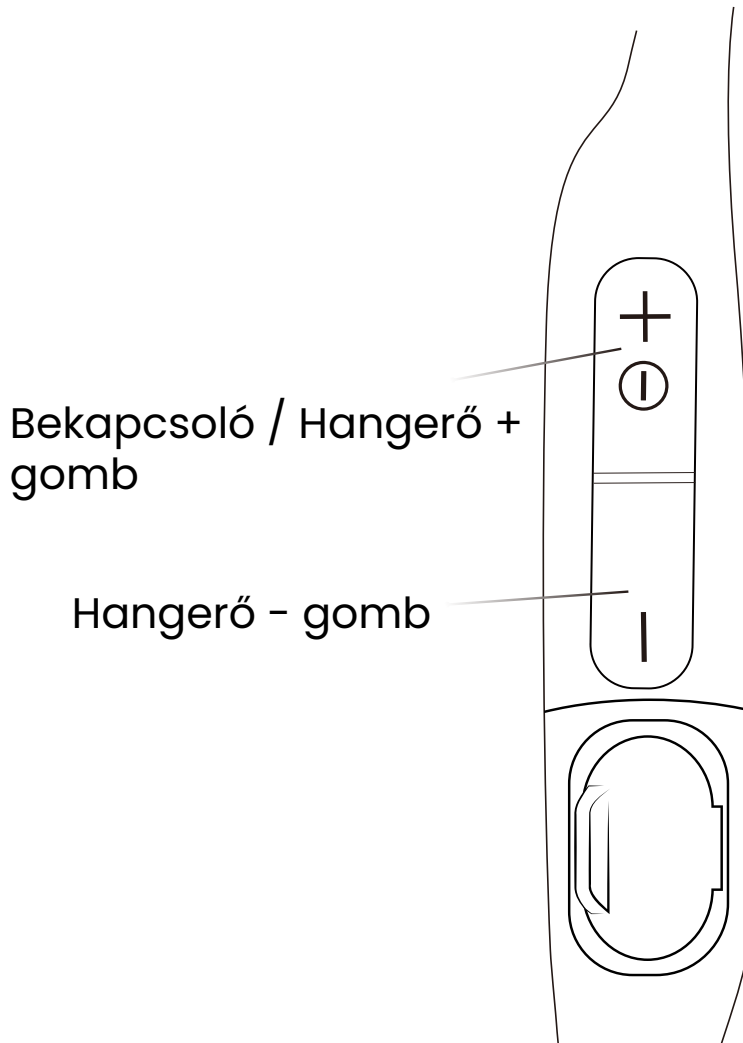

Az akkumulátor állapotának ellenőrzése:

Nyomja meg a Hangerő + vagy Hangerő - gombot, miközben a zene szünetel, és Audrey jelzi az akkumulátor állapotát:

* "Battery high/Battery medium/Battery low/Charge me"
("Magas/közepes/alacsony töltöttség/Tölts fel")

Extra funkciók

EQ módok



Standard mód:
kiegyensúlyozott
frekvenciák zenehallgatáshoz



Beszédkiemelő mód:
Kiemelt középfrekvenciák
hangoskönyvekhez, podcastokhoz stb.

Váltás EQ módok között



Használja a vezérlőket
zenelejátszás közben

Bekapcsoló / Hangerő +
gomb

Hangerő - gomb

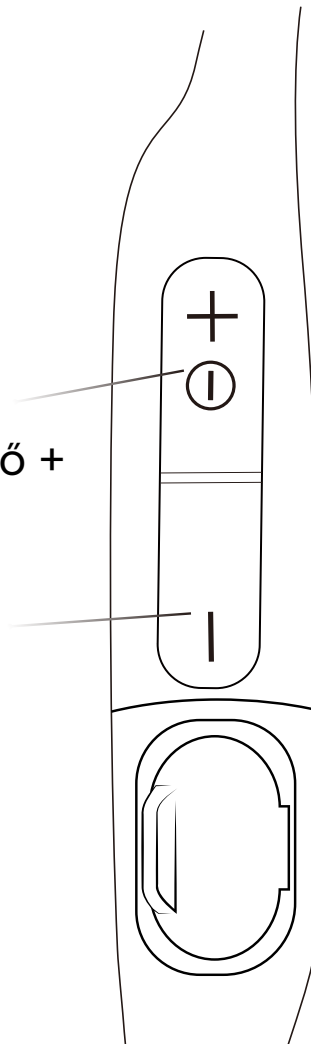

EQ módok közötti váltás:

Nyomja meg és tartsa lenyomva mindkét gombot
(Bekapcsoló / Hangerő + gomb és Hangerő - gomb) zene
lejátszása közben, amíg hangjelzést nem hall.

*Audrey azt fogja mondani: "EQ changed" ("Az EQ módosult")

Többpontos párosítás



Két készülék párosítása

Zökkenőmentes váltás két eszköz között a többpontos párosítással

Többpontos párosítás



Használja a vezérlőket a fejhallgató kikapcsolt állapotában

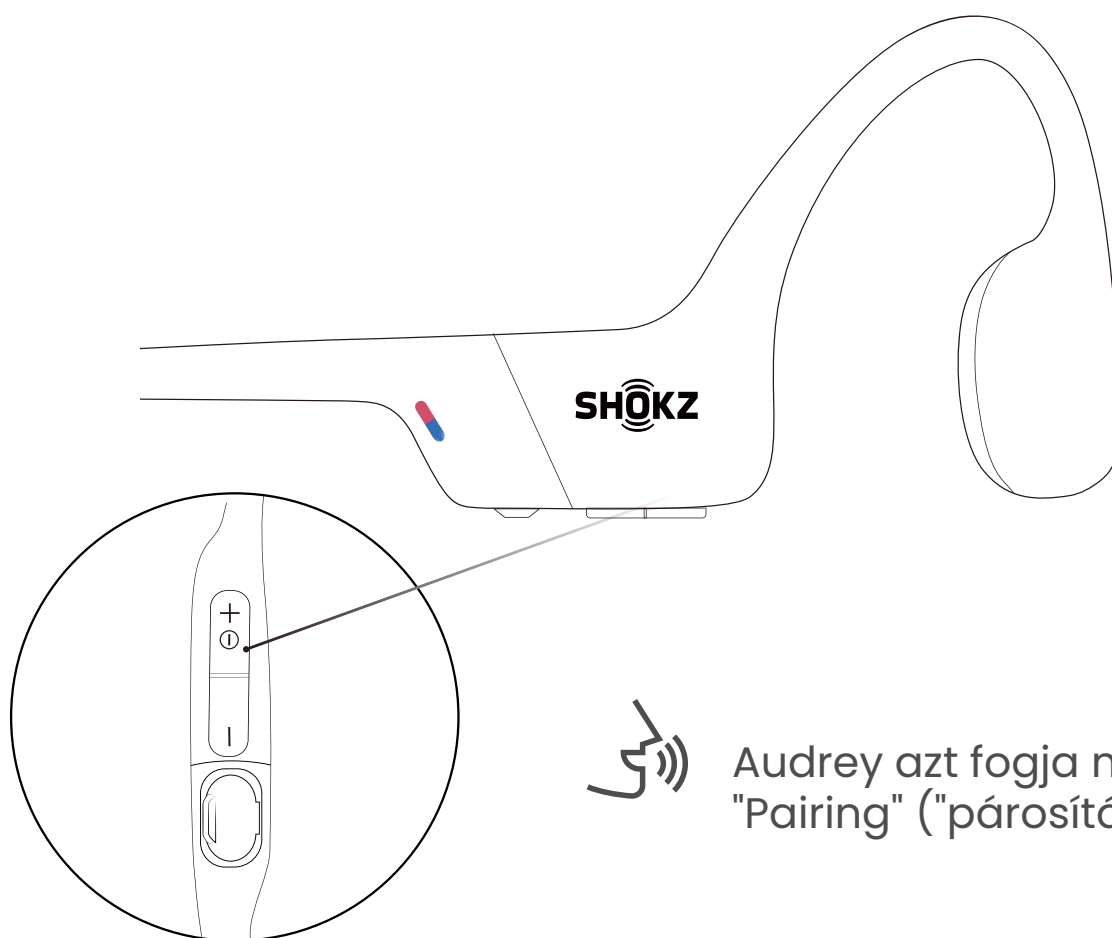

Audrey azt fogja mondani, "Pairing" ("párosítás")

1. Kezdje a fejhallgató kikapcsolt állapotában.
2. Nyomja meg és tartsa lenyomva a Hangerő + gombot, amíg Audrey azt nem mondja, hogy „párosítás”, és a LED-jelzőfény felváltva piros és kék színnel villog.

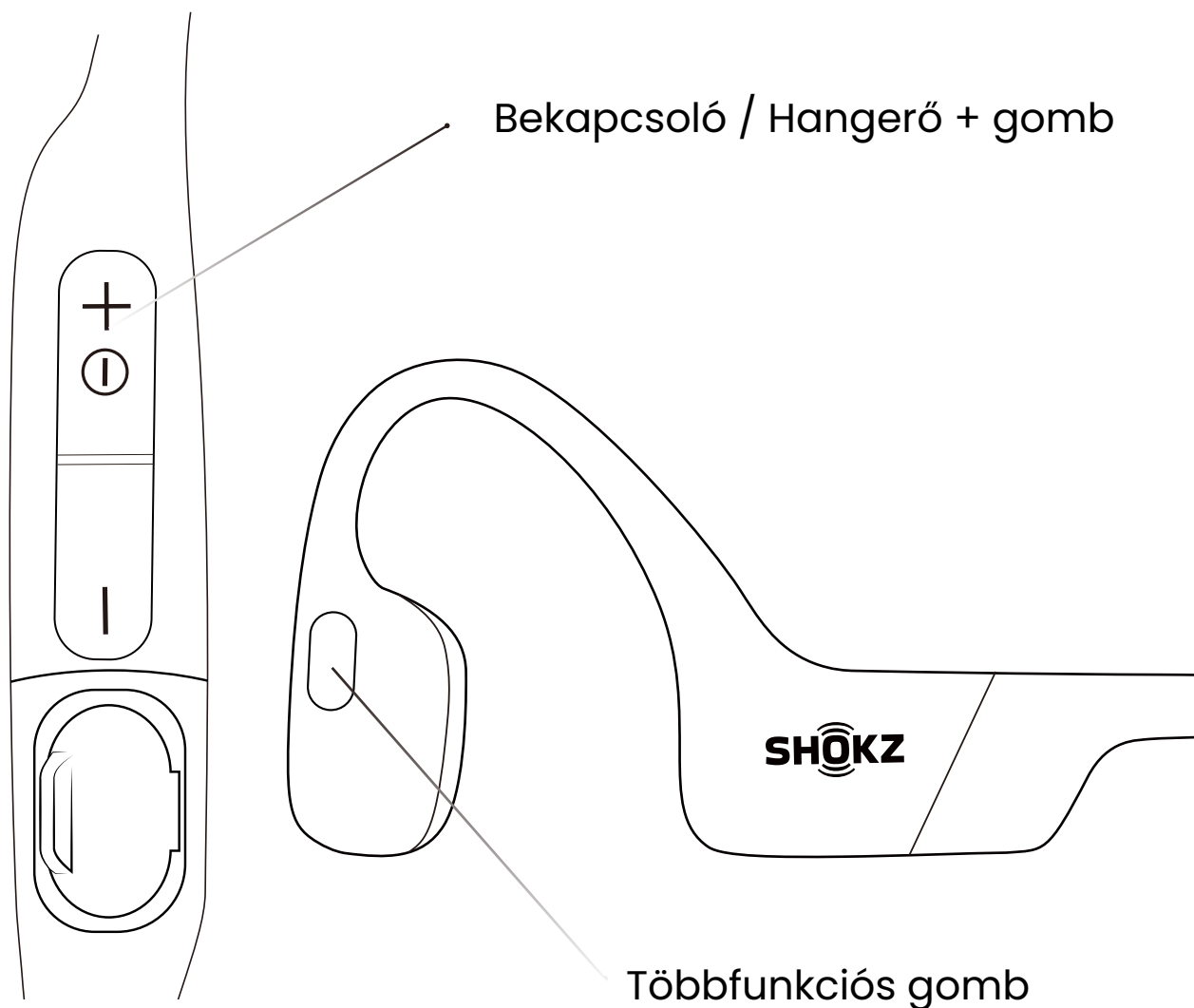

Audrey azt fogja mondani, „multipoint enabled”
("többpontos párosítás bekapcsolva")

3. Tartsa lenyomva a Többfunkciós gombot és a Hangerő + gombot, amíg Audrey azt nem mondja, hogy "multipoint enabled".

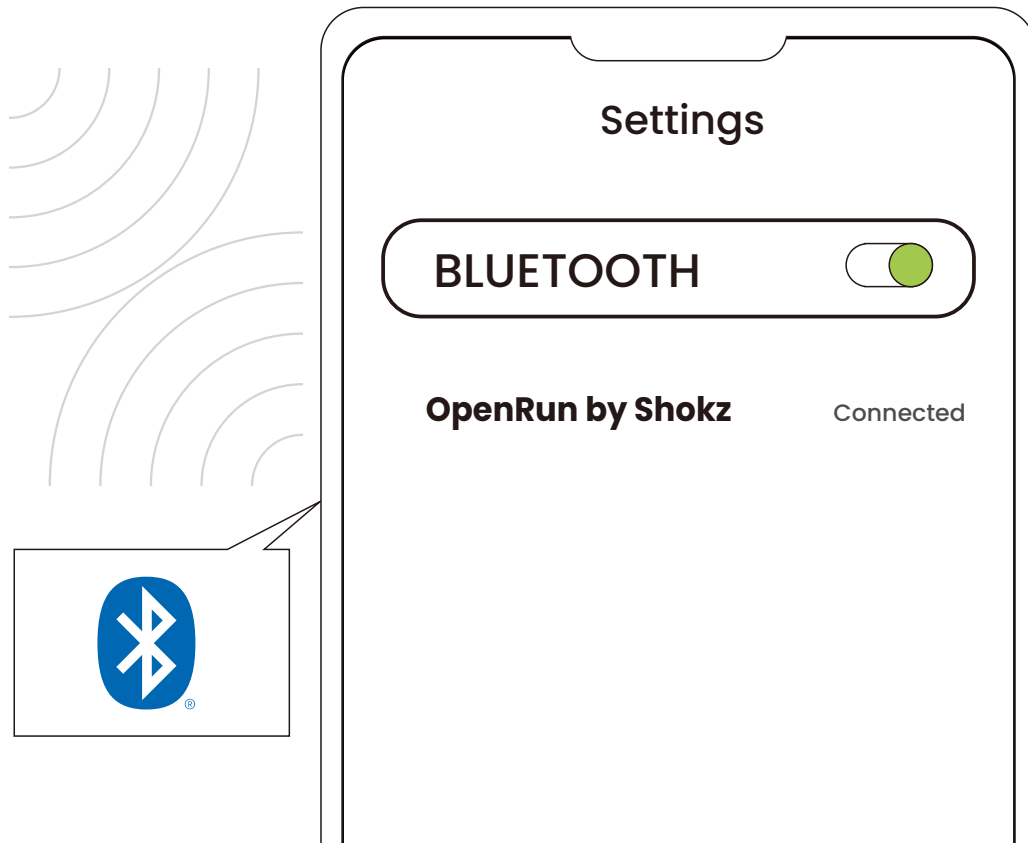

Első eszköz



Audrey azt fogja mondani, "connected" ("csatlakoztatva")

4. Nyissa meg az első eszköz Bluetooth® menüjét, és válassza ki az „OpenRun by Shokz” opciót.
5. Kapcsolja ki a fejhallgatót.

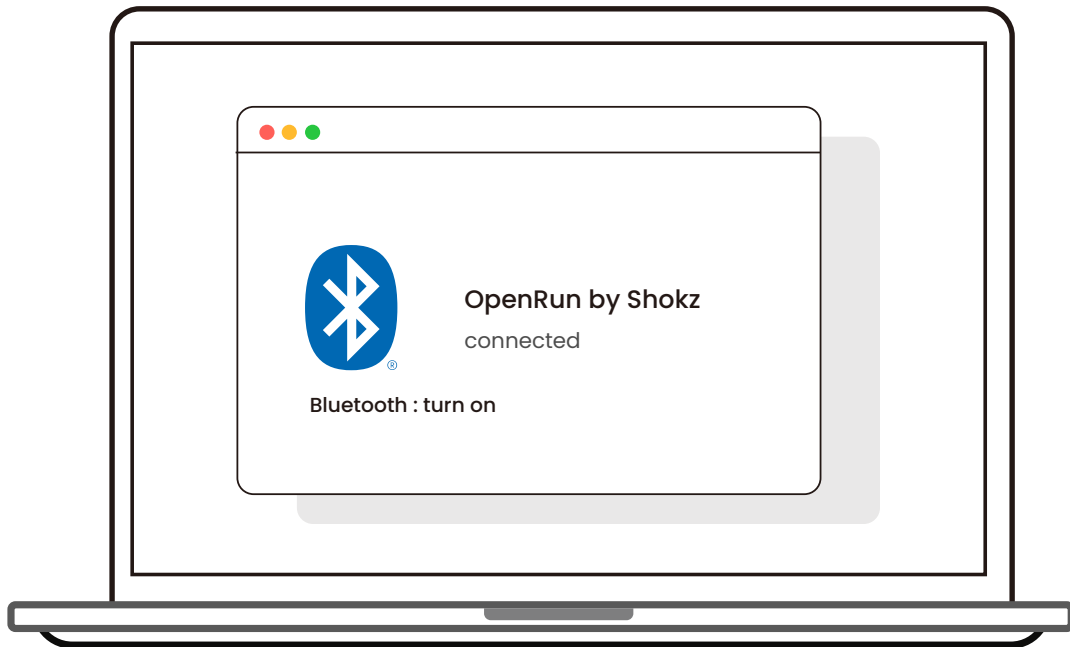

Második eszköz



Audrey azt fogja mondani, "connected" ("csatlakoztatva")

6. Lépjen be újra a párosítási üzemmódba a Hangerő + lenyomásával és nyomva tartásával, amíg Audrey azt nem mondja, hogy "pairing" ("párosítás"), és a LED-jelzőfény felváltva pirosan és kéken villog.

7. Nyissa meg a második eszköz Bluetooth® menüjét, és válassza ki az „OpenRun by Shokz” opciót. Audrey azt fogja mondani, hogy "connected" ("csatlakoztatva")

8. Kapcsolja ki a fejhallgatót.

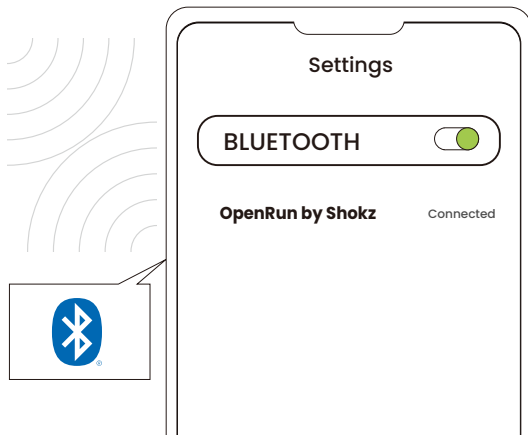

Első eszköz ✓

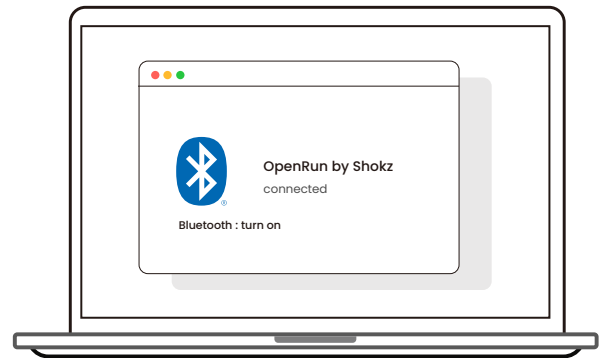

Második eszköz ✓



You will hear a beep, then Audrey will say Egy hangjelzést fog hallani, majd Audrey azt mondja: "Welcome to Shokz, connected. Second device connected." („Üdvözöljük a Shokznál, csatlakoztatva. Második eszköz csatlakoztatva.”)

9. Kapcsolja be a fejhallgatót. A fejhallgató most már mindkét eszközhöz csatlakoztatva van.

A többpontos párosítás kikapcsolása



Használja a vezérlőket a
fejhallgató kikapcsolt
állapotában



Audrey azt fogja mondani,
"Pairing" ("párosítás")

1. Kezdje a fejhallgató kikapcsolt állapotában.
2. Nyomja meg és tartsa lenyomva a Hangerő + gombot, amíg Audrey azt nem mondja, hogy „párosítás”, és a LED-jelzőfény felváltva piros és kék színnel villog.

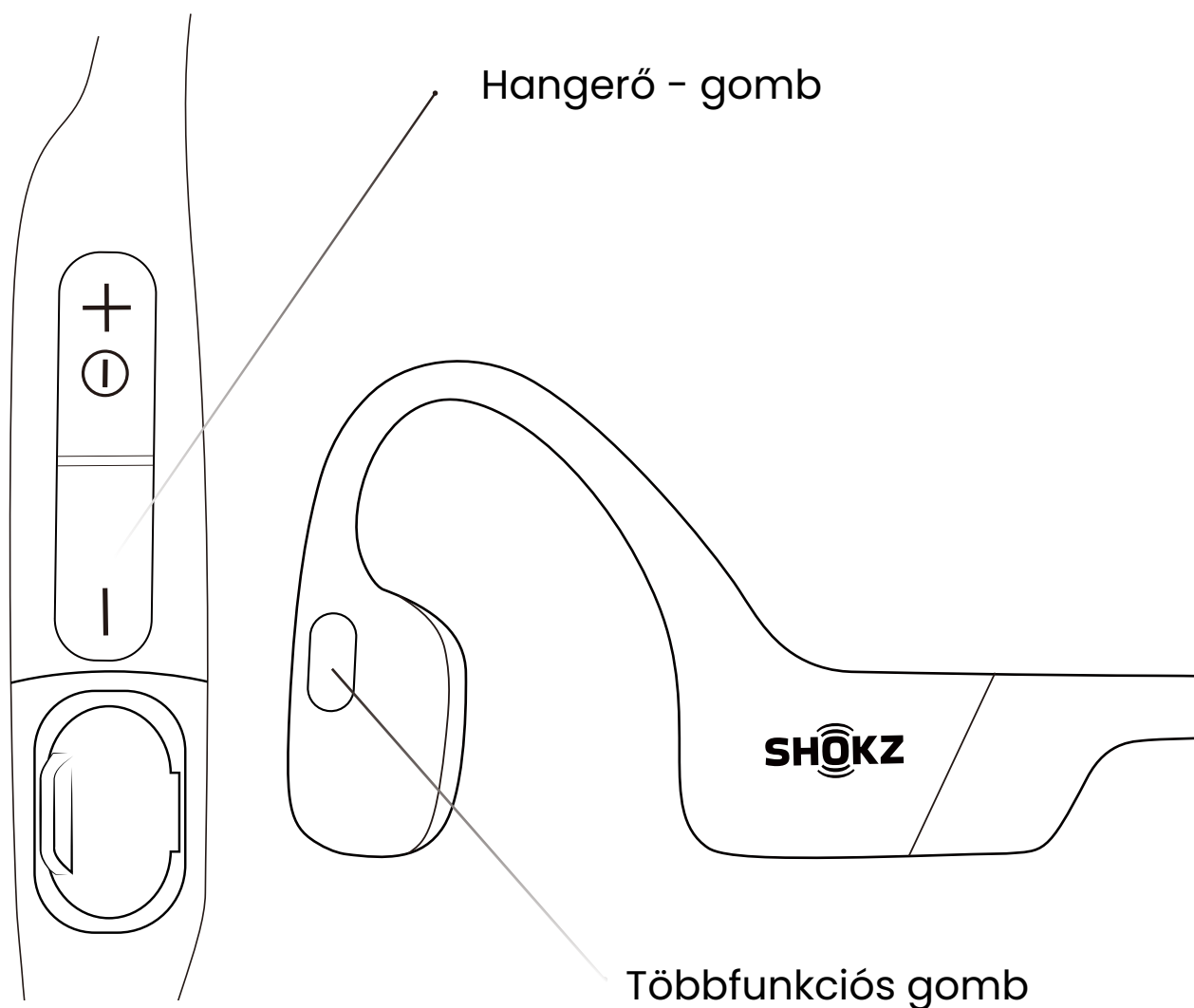

Audrey azt fogja mondani, „Multipoint disabled” (“Többpontos csatlakozás kikapcsolva”)

3. Tartsa lenyomva a Többfunkciós gombot és a Hangerő - gombot, amíg Audrey azt nem mondja, hogy "Multipoint disabled".

A fejhallgató gyári beállításainak visszaállítása



Használja a vezérlőket a fejhallgató kikapcsolt állapotában

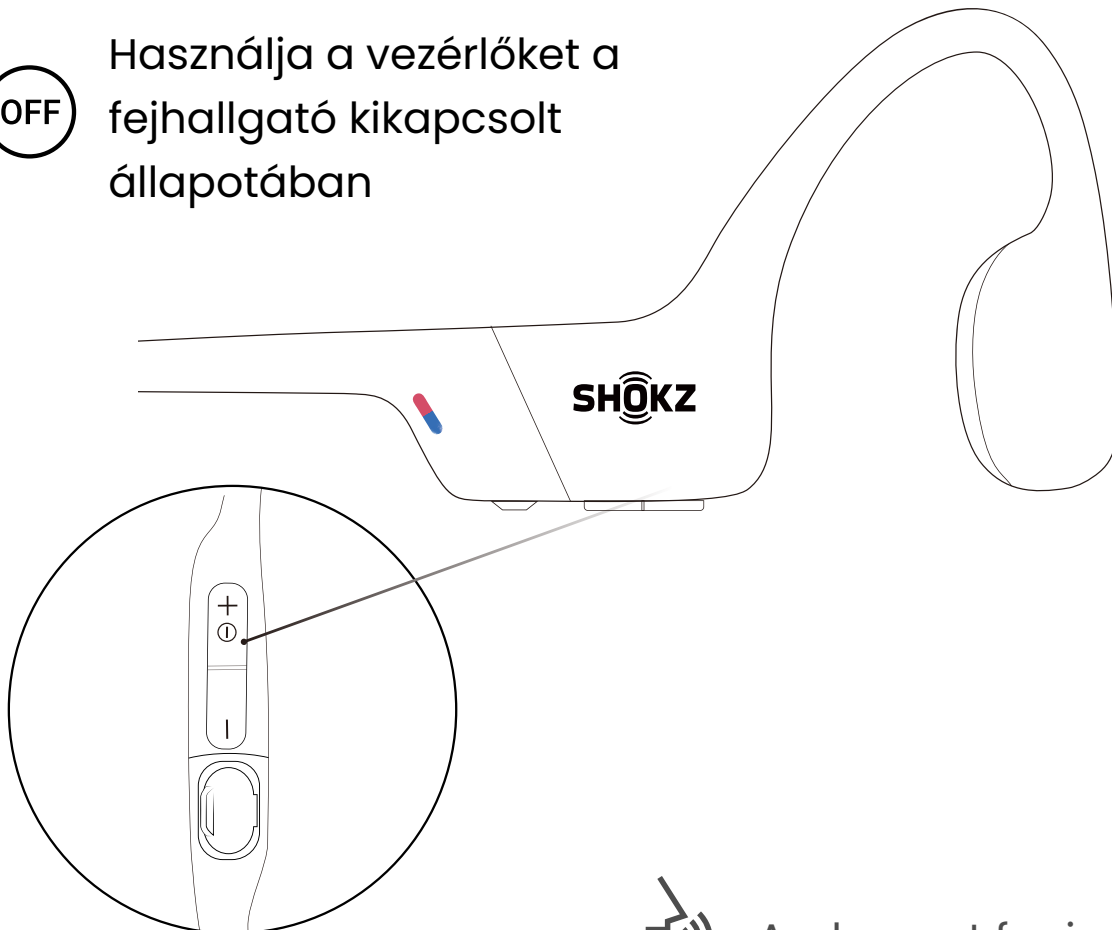

Audrey azt fogja mondani, "Pairing" ("párosítás")

1. Kezdje a fejhallgató kikapcsolt állapotában.
2. Nyomja meg és tartsa lenyomva a Hangerő + gombot, amíg Audrey azt nem mondja, hogy „párosítás”, és a LED-jelzőfény felváltva piros és kék színnel villog.

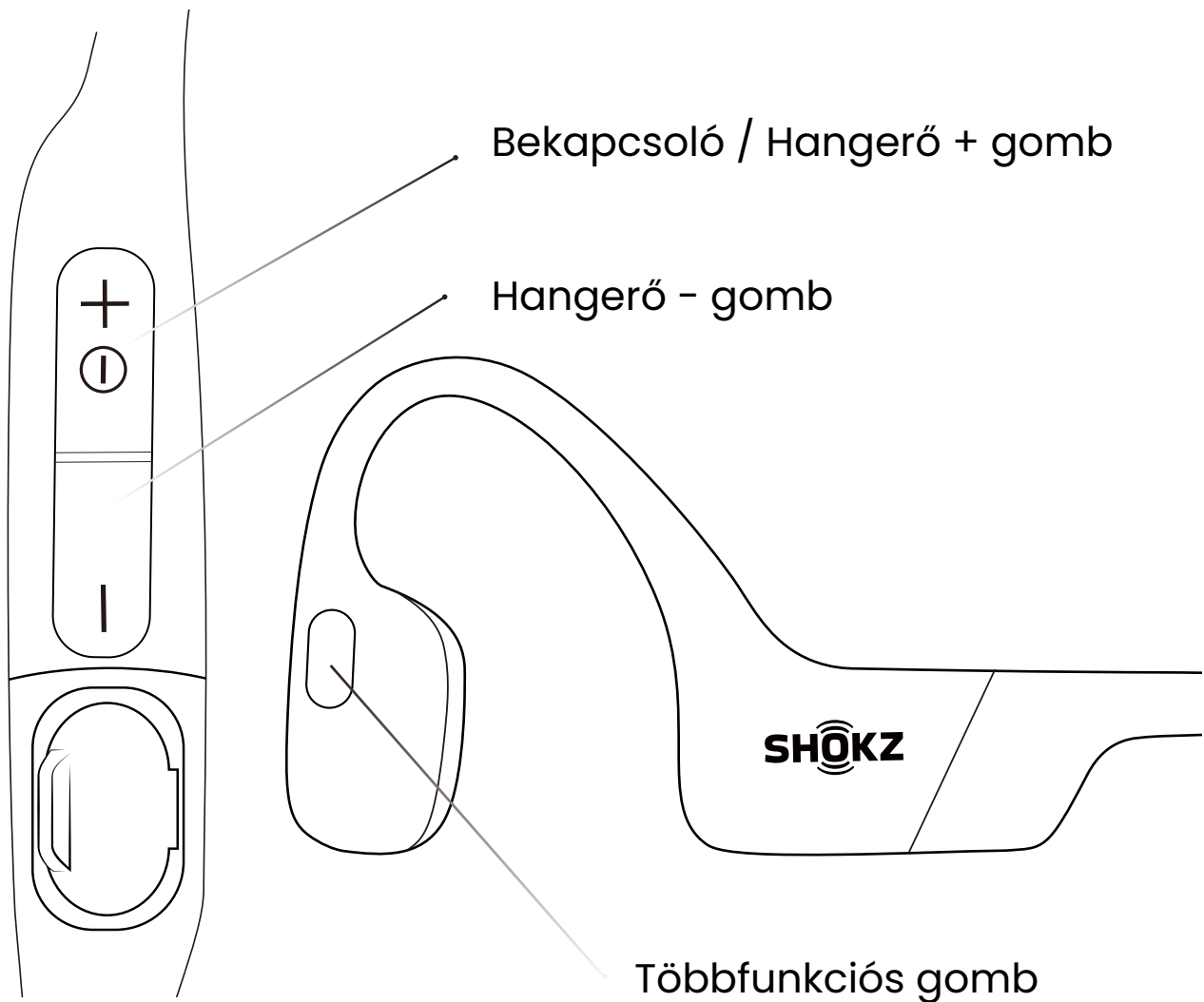

3. Tartsa lenyomva a Többfunkciós gombot, a Hangerő - gombot és a Hangerő + gombot, amíg két hangjelzést nem hall, és rezgést nem érez.

4. Kapcsolja ki a fejhallgatót. Az OpenRun most visszaállt, és újra párosítható a készülékkel.

Nyelvek közötti váltás

A fejhallgató négy beépített nyelvvel rendelkezik: kínai, angol, japán és koreai.

OFF Kövesse az utasításokat, amikor a fejhallgató ki van kapcsolva

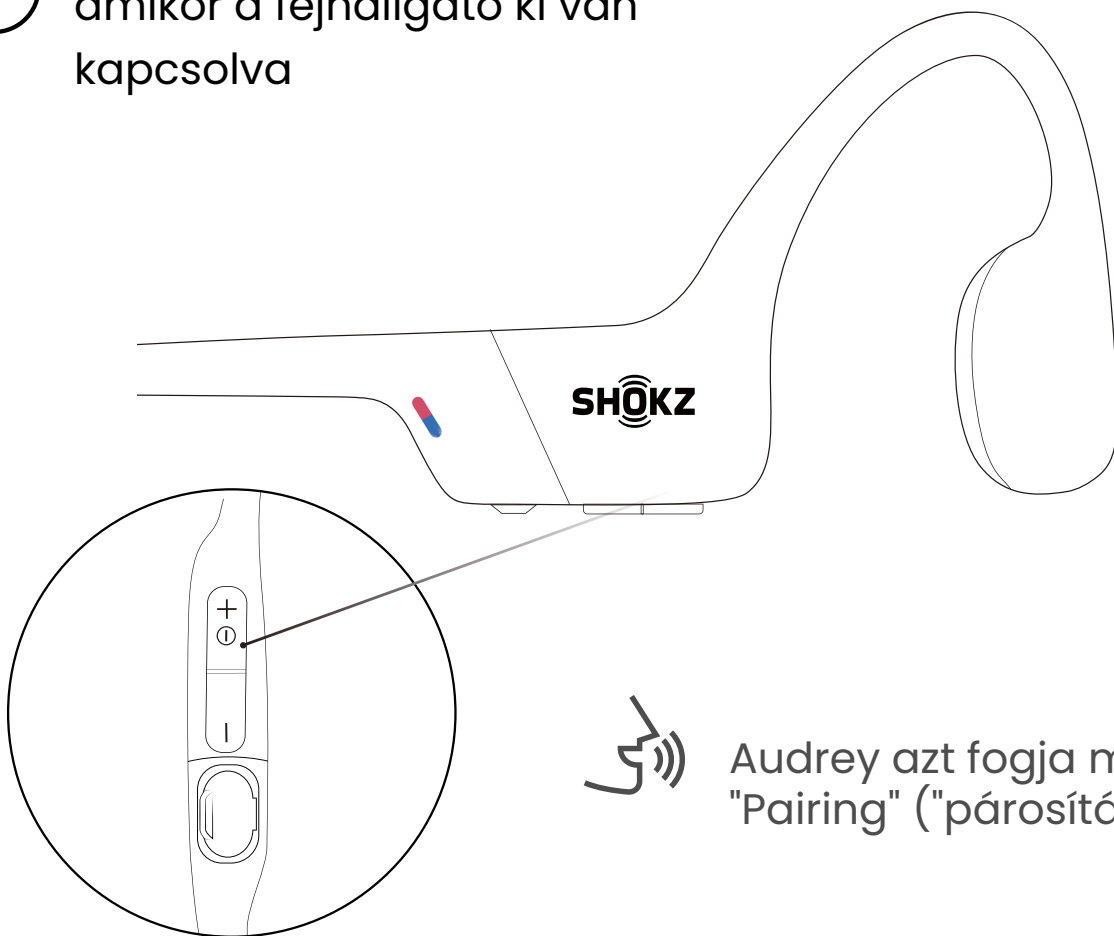

Audrey azt fogja mondani, "Pairing" ("párosítás")

1. Kezdje a fejhallgató kikapcsolt állapotában.
2. Nyomja meg és tartsa lenyomva a Hangerő + gombot, amíg Audrey azt nem mondja, hogy „párosítás”, és a LED-jelzőfény felváltva piros és kék színnel villog.

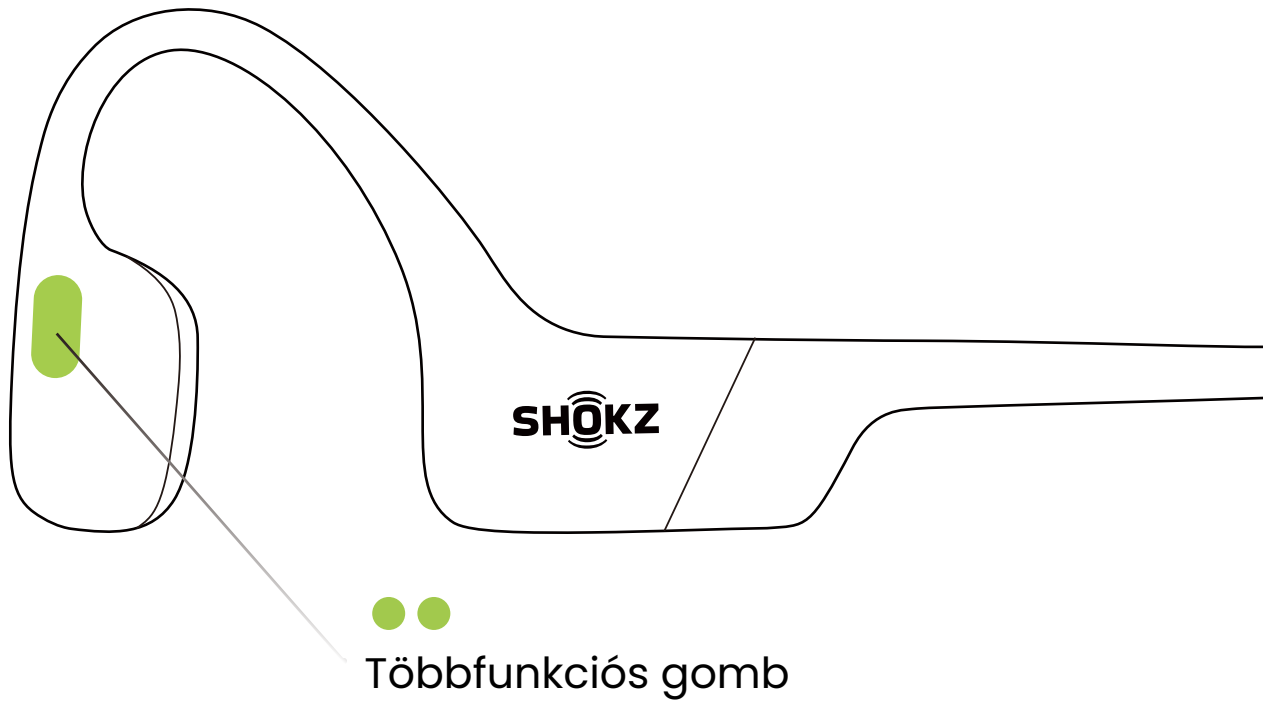

3. Nyomja meg kétszer a többfunkciós gombot. A nyelv-
váltás akkor történt meg, amikor a megfelelő nyelvet hallja.

Gondozás és karbantartás

Töltési tippek



A fejhallgató töltés közben automatikusan kikapcsol

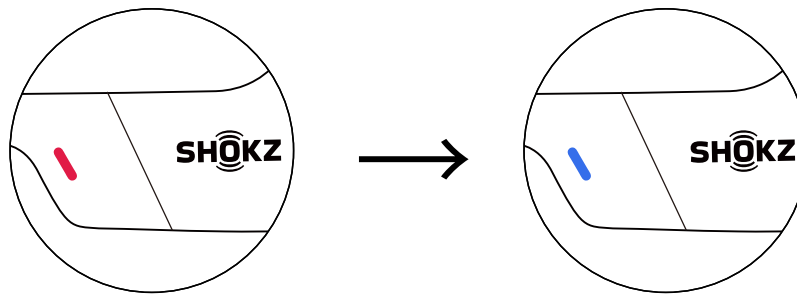
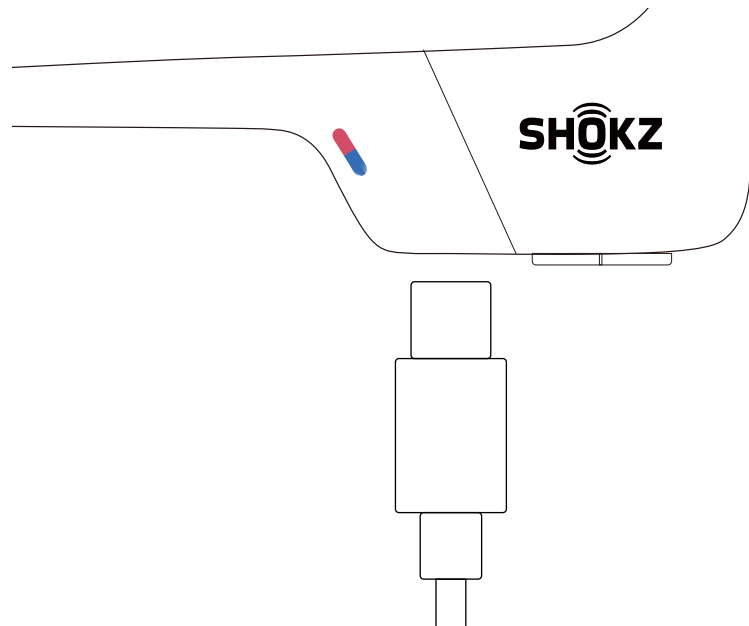

Töltés

Töltés befejeződött

Ha a fejhallgató akkumulátorának töltöttségi szintje alacsony, „charge me” („tölts fel”) jelzés hallható, és a piros jelzőfény szakaszosan villogni fog. A töltéshez használja a megfelelő USB-C töltőkábelt.

A LED-jelzőfény a töltési folyamat során pirosra vált, és a fejhallgató automatikusan kikapcsol. A LED-jelzőfény pirosról kékre vált, amikor a töltés befejeződik.

Jótállás

A fejhallgatójára jótállást vállalunk.

A korlátozott jótállás részleteiért látogasson el a <https://shokz.com/pages/warranty-landing> weboldalunkra.

*A regisztráció elmulasztása nem érinti a korlátozott jótállási jogait.

Hibaelhárítás



Ha bármilyen gondja vagy problémája van, kérjük, további támogatásért látogasson el a <https://shokz.com/pages/faq> oldalra.

A csomag tartalma

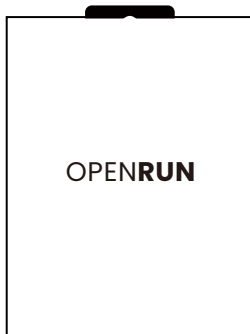

OpenRun
doboz*1



OpenRun
fejhallgató*1

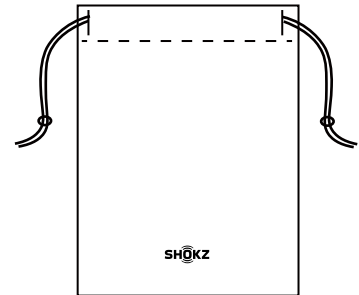

OpenRun
tok*1

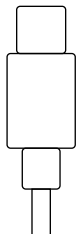

USB-C
töltőkábel*1

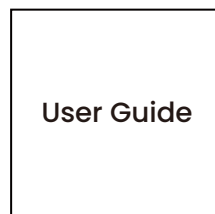

OpenRun
Használati
útmutató*1



OpenRun
Jogi nyilatkozat*1

Ha a termék bármely része sérült vagy hiányzik, ne használja. Forduljon a Shokz hivatalos forgalmazójához vagy a Shokz ügyfélszolgálatához.

*Kérjük, vegye figyelembe, hogy a csomagolóburkolat az értékesítési régiótól függően változhat.

SHOKZ